

ВЪЗДУШЕН ФРИТЮРНИК

РЪКОВОДСТВО ЗА УПОТРЕБА

MF-CY75A2

Предупредителни бележки: Преди да използвате този продукт, моля, прочетете внимателно това ръководство и го запазете за бъдещи справки. Дизайнът и спецификациите подлежат на промяна без предизвестие за подобряване на продукта. Консултирайте се с вашия дилър или производител за подробности. Диаграмата по-горе е само за справка. Моля, приемете външния вид на действителния продукт като стандарт.

Благодарим ви, че избрахте Midea! Преди да използвате вашия нов продукт на Midea, моля, прочетете внимателно това ръководство, за да сте сигурни, че знаете как да работите по безопасен начин с характеристиките и функциите, които вашият нов уред предлага.

СЪДЪРЖАНИЕ







ИНСТРУКЦИИ ЗА БЕЗОПАСНОСТ	02
СПЕЦИФИКАЦИИ	11
ПРЕГЛЕД НА ПРОДУКТА	12
ИНСТАЛИРАНЕ НА ПРОДУКТА	14
ИНСТРУКЦИИ ЗА ЕКСПЛОАТАЦИЯ	15
ПОЧИСТВАНЕ И ПОДДРЪЖКА	16
ОТСТРАНЯВАНЕ НА НЕИЗПРАВНОСТИ	17
АВТОРСКИ ПРАВА И ПРАВНА ДЕКЛАРАЦИЯ	18
ИЗХВЪРЛЯНЕ И РЕЦИКЛИРАНЕ	19
ЗАЩИТА НА ДАННИТЕ	20

ИНСТРУКЦИИ ЗА БЕЗОПАСНОСТ

Предназначение

Следващите указания за безопасност имат за цел да предотвратят непредвидени рискове или щети от небезопасна или неправилна работа на уреда. Моля, проверете опаковката и уреда при пристигането, за да се уверите, че всичко е непокътнато, за да осигурите безопасна работа. Ако откриете някаква повреда, моля, свържете се с търговеца на дребно или дилъра. Моля, имайте предвид, че модификации или изменения на уреда не са разрешени от съображения за вашата безопасност. Непредвидената употреба може да причини опасности и загуба на гаранционни искове.

Обяснение на символите

	опасност Този символ показва, че съществуват опасности за живота и здравето на хората поради изключително запалим газ.
	Предупреждение за електрическо напрежение Този символ показва, че има опасност за живота и здравето на хората поради напрежение.
	Внимание Сигналната дума показва опасност със средно ниво на риск, която, ако не бъде избегната, може да доведе до смърт или сериозно нараняване.
	Внимание Сигналната дума показва опасност с ниска степен на риск, която, ако не бъде избегната, може да доведе до леко или средно нараняване.
	внимание Сигналната дума показва важна информация (напр. материални щети), но не и опасност.
	Спазвайте инструкциите Този символ показва, че сервизен техник трябва да работи и поддържа този уред само в съответствие с инструкциите за експлоатация.

Прочетете тези инструкции за експлоатация внимателно и, преди да използвате/пуснете в експлоатация уреда и ги съхранявайте в непосредствена близост до мястото на монтаж или уреда за по-късна употреба!

- Този уред може да се използва от деца на възраст над 8 години и лица с намалени физически, сетивни или умствени способности или липса на опит и познания, ако са били под наблюдение или са били инструктирани относно използването на уреда по безопасен начин и разбират свързаните с това опасности. Децата не трябва да си играят с уреда.
- Проверете дали напрежението, посочено на уреда, съответства на напрежението на местната електрическа мрежа, преди да свържете уреда.
- Не използвайте уреда, ако щепселът, захранващият кабел или самият уред са повредени.
- Ако захранващият кабел е повреден, трябва да го смените от производителя, негов сервизен агент или лица с подобна квалификация, за да избегнете опасност.
- Децата трябва да бъдат наблюдавани, за да се гарантира, че няма да си играят с уреда. Почистването и потребителската поддръжка не трябва да се извършват от деца, освен ако не са на възраст над 8 години и са под надзор.
- Дръжте уреда и захранващия му кабел далеч от обсега на деца под 8 години, когато уредът е включен или изстива.
- Дръжте захранващия кабел далече от горещи повърхности.
- Не включвайте уреда и не работете с контролния панел с мокри ръце.
- Свързвайте уреда само към заземен контакт. винаги се уверявайте, че щепселът е поставен правилно в контакта.
- Никога не свързвайте този уред към външен таймер или отделна система за дистанционно управление, за да избегнете опасна ситуация.
- Не поставяйте уреда върху или близо до запалими материали като покривка или завеса.

- Не поставяйте уреда срещу стена или срещу други уреди. Оставете поне 10 см свободно пространство отзад и отстрани и 10 см свободно пространство над уреда. Не поставяйте нищо върху уреда.
- Не използвайте уреда за други цели освен описаните в това ръководство.
- Не оставяйте уреда да работи без надзор.
- Достъпните повърхности може да се нагорещат по време на употреба.
- След използване на уреда металният капак отвътре е много горещ, избягвайте контакт с горещия метал отвътре след готвене.
- Незабавно изключете уреда от контакта, ако видите тъмен дим, излизащ от уреда. Изчакайте отделянето на дим да спре, преди да извадите тигана от уреда.
- Този уред е предназначен за използване в домакинства и подобни приложения като:
 - Кухни за персонала в магазини, офиси и други работни среди;
 - Селски къщи;
 - От клиенти в хотели, мотели и други жилищни среди;

⚠ Внимание!

- Никога не потапяйте корпуса, който съдържа електрически компоненти и нагревателни елементи, във вода и не изплаквайте под течаща вода.
- Не позволявайте вода или друга течност да попадне в уреда, за да предотвратите токов удар.
- Винаги поставяйте съставките за пържене в кошницата, за да предотвратите контакт с нагревателните елементи.
- Не покривайте отворите за вход и изход за въздух, докато уредът работи.
- Не пълнете тигана с масло, тъй като това може да доведе до опасност от пожар.
- Никога не докосвайте вътрешността на уреда, докато работи.
- Никога не потапяйте корпуса, който съдържа електрически компоненти и нагревателни елементи, във вода и не изплаквайте под течаща вода.
- Този уред е само за домашна употреба. Да не се използва на открито.



Моля, обърнете внимание на опарването там, където има символ за висока температура.

СПЕЦИФИКАЦИИ

Модел на продукта	MF-CY75A2
Волтаж	220-240V~
Честота	50/60Hz
Мощност	1400-1650W

ПРЕГЛЕД НА ПРОДУКТА

Име на компонента

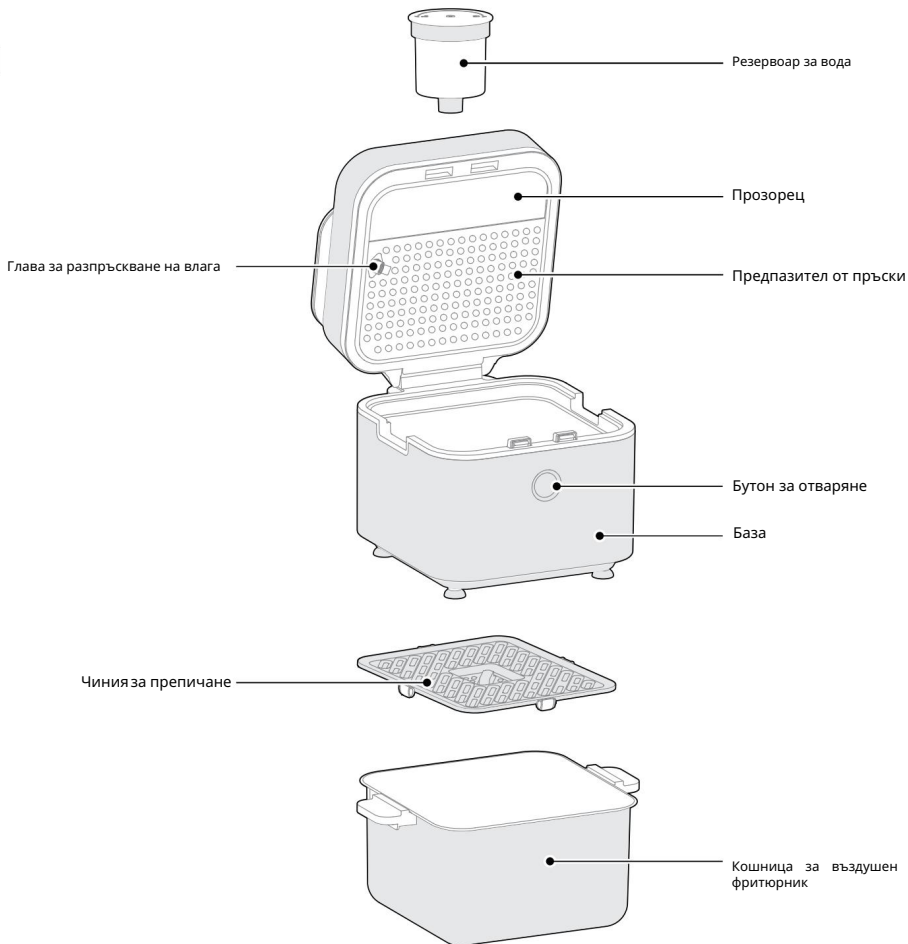





РЪКОВОДСТВО ЗА БЪРЗ СТАРТ

Стъпки на операцията

- 1 След включване на захранването Air fryer влиза в състояние на готовност и екранът се показва, както е показано на фигурата. Ако няма операция в продължение на 2 минути, уредът влиза в състояние на изключен екран. Докоснете  бутон за повторно влизане в режим на готовност, когато екранът е ИЗКЛЮЧЕН.



- 2 Щракнете  за да изберете меню в режим на готовност и избраното меню мига. Щракнете върху  или  клавиша, за да изберете вкус Juicy или Crispy, след което избраният клавиш за вкус мига и неизбраният клавиш за вкус е постоянно ВКЛЮЧЕН. Когато изберете вкуса Juicy,  мига светлина и трябва да напълните резервоара за вода с пречиствена вода и да стартирате уреда.

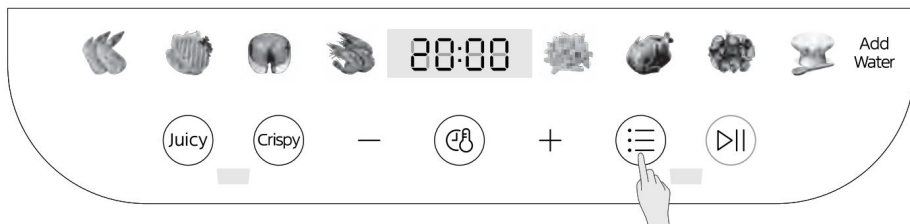

- 3 След като потвърдите менюто и вкуса, натиснете  бутон и уредът стартира работещ.

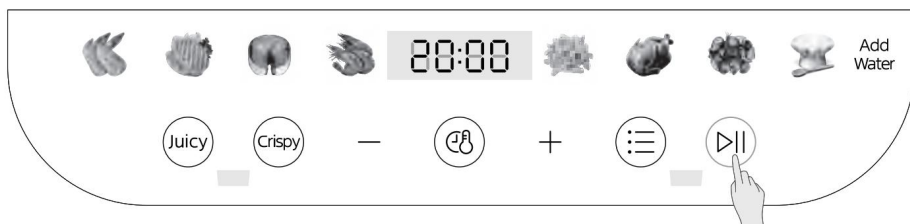

4 Когато уредът измине половината от зададеното време, зумерът на уреда бипка 5 пъти, докато интерфейсът на дисплея показва „ Turn Food “, за да покаже обръщането, след това издърпайте кофата за пържене, дръжте дръжката на кофата, леко разклатете кофата за да обърнете съставките и след това използвайте клечки, за да го разкъсате и продължете да печете равномерно, докато готвенето приключи.

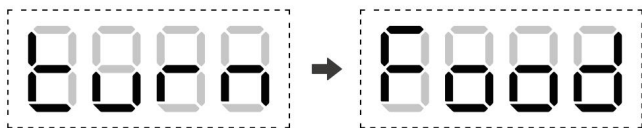

Показва се алтернативно

Съвети:

Настройките за температура и време за вкус Crisper могат да се регулират; но за Juicy flavor настройките са фиксирани, за да осигурят най-добри резултати при готвене.

ИНСТРУКЦИЯ ЗА ЕКСПЛОАТАЦИЯ

Операционна част

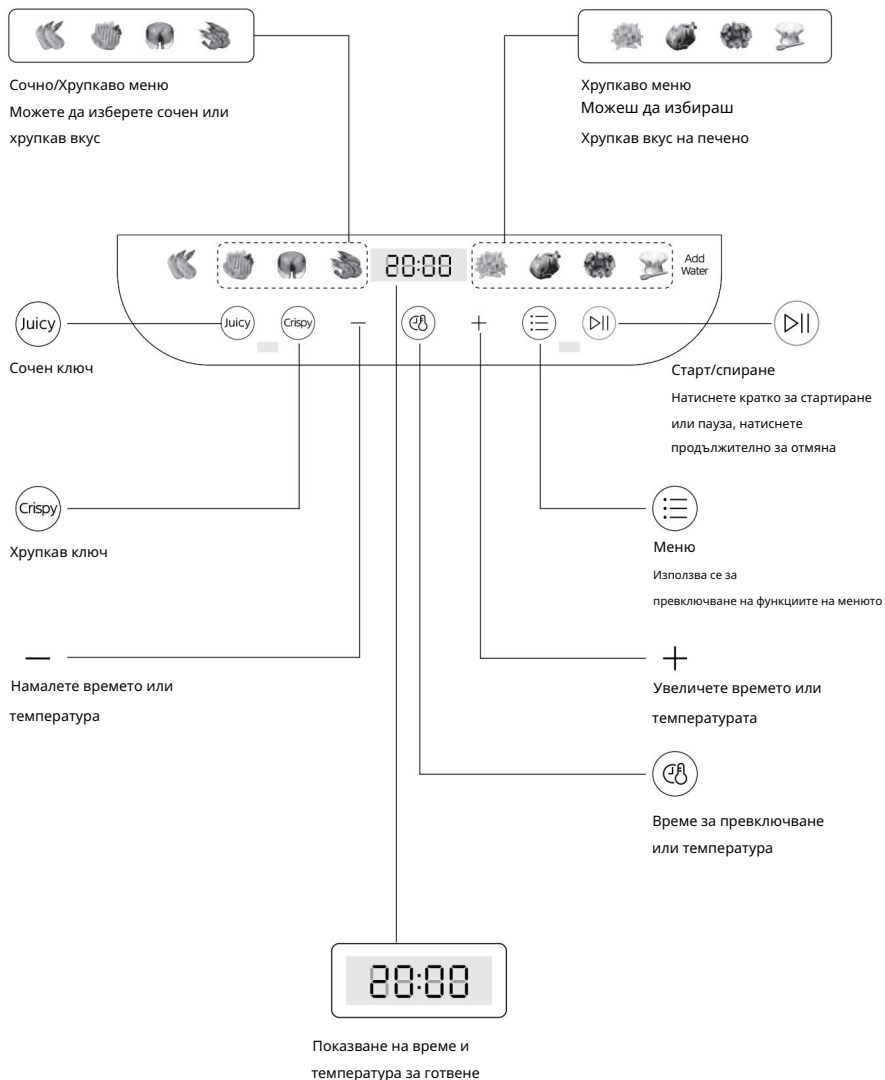

Бърз старт

(Готвене на сладки картофи като пример; следващите снимки на уреда са само за справка в бърз старт. Моля, вижте действителния продукт.)

1 Уредът трябва да се постави стабилно върху плоска маса, така че захранващият кабел да има достатъчна дължина, за да бъде включен в контакт, а въздухът около уреда трябва да се поддържа течаш и да не е близо до запалими предмети.

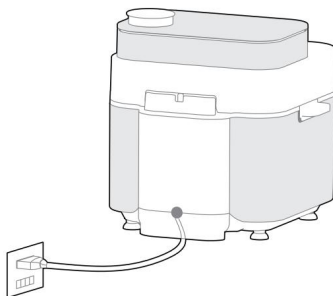
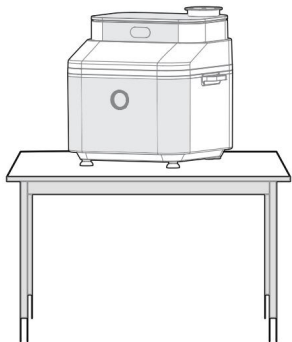

2 Измийте сладките картофи и ги поставете плоски в тава за печене.

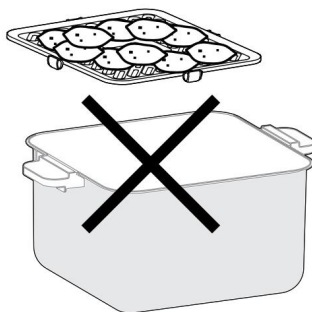
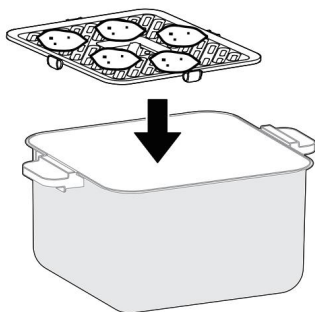

Съвети:

1. Моля, вземете подходящото количество сладки картофи според вашите лични нужди, поставете сладките картофи върху тавата за печене. Не подреждайте съставките твърде високо!
2. Наслаждането на храната може да причини неравномерно готвене.

3 След като поставите кошницата във въздушния фритюрник и затворите горния капак, желаната от вас функция и натиснете, за да изберете работещата



меню и стартирайте уреда, за да започнете



Интерфейс за избор на функция



Работен интерфейс на продукта

Съвети:

1. Регулирайте времето и температурата на готвене по ваш вкус, щракнете върху  бутон за избор температура, след като изберете менюто, и след това щракнете върху " коригирайте времето + "/> - " до часа или и температурата.
2. Уредът е снабден със защитно устройство за безопасност, чрез което уредът не може да се стартира и на интерфейса на дисплея се появява "C4", когато фритюрникът компонентът не е поставен в кухнята.
- 4 Когато уредът измине половината от зададеното работно време, уредът ви подканва да обърнете, да извадите кошницата и леко да разклатите кофата, за да обърнете сладките картофи и да продължите да готвите; за останалите съставки използвайте пръчици, за да разделите съставките равномерно и продължете да печете до края на готвенето.

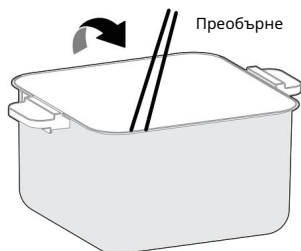

5 Когато уредът издаде звук сигнал и готвенето приключи, внимателно извадете кошницата и използвайте клечки или джиг, за да извадите храната.

Бърз старт със сочен вкус

(Приготвяне на „пилешки крилца“ като пример; следните снимки на уреда са само за справка за бърз старт. Моля, вижте физическия продукт.)

1 Моля, маринуйте пилешките крилца в подправката за половин час или повече в зависимост от това по ваш вкус. След като се маринуват, сложете пилешките крилца плоски в тава за печене.

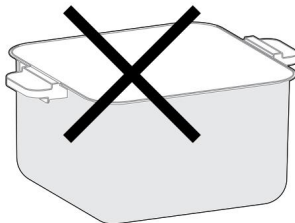
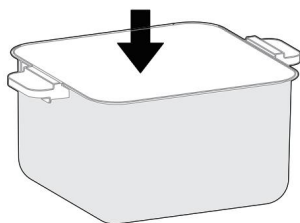

Съвети:

1. Вкусът и цветът на пилешките крилца са по-добри след маринване; ако не, цветът на повърхността ще бъде бял. Препоръчителни съставки за марината: соев сос, вино за готвене, сос от стриди, сол и кимион на прах.

2. Моля, разпределете съставките според вашите лични нужди; не ги подреждайте също Високо!

2 Поставете кошницата във фритюрника и затворете горния капак, щракнете върху  за да изберете меню. Щракнете върху бутон **Juicy flavor**, напълнете резервоара за вода с пречистена вода и стартирайте уреда.

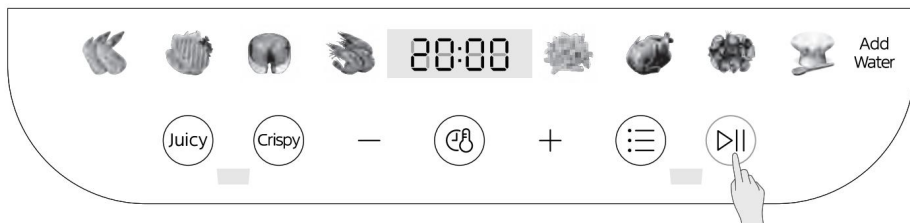

Интерфейс за избор на функция



Работен интерфейс на продукта



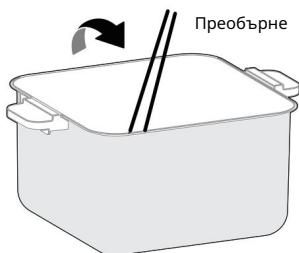

Съвети:

1. За да предотвратите блокиране на помпата поради използване на чешмяна вода за дълъг период от време, моля, напълнете резервоара за вода с пречистена, когато избирате функцията Нежно печене.
2. Уредът е снабден със защитен модул за безопасност, чрез който уредът не може да бъде стартиран и на интерфейса на дисплея се появява „C4“, когато компонентът на фритюрника не е поставен в кухнята.

- 3 Когато продуктът измине половината от зададеното работно време, уредът ви подканва обърнете, обърнете крилцата и продължете да печете.



- 4 Когато уредът издаде звуков сигнал и печенето приключи, внимателно извадете кошницата и използвайте клечки или джиг, за да извадите храната.

- 5 Затворете капака, но във включено състояние, когато приключите с готвенето, натиснете  ключ към светлината  И  клавишите, след това натиснете и задръжте  и  за 3 секунди, за да започне водата завършете процедурата за източване и изпразните водната верига на уреда!

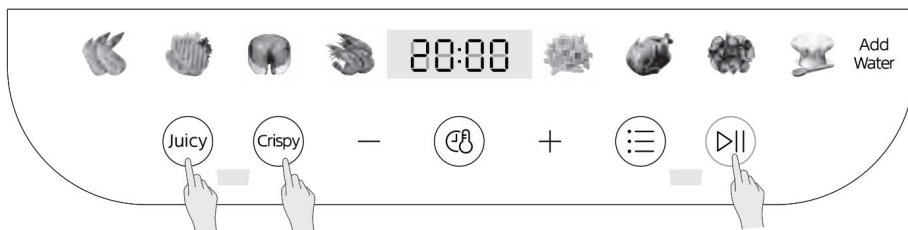

Натиснете и задръжте бутоните Juicy и Crispy за 3 секунди, за да започнете процедурата за източване на водата.

⚠ Внимание

Не докосвайте кошницата и чинията за чипс с ръце, тъй като те са горещи в края на печенето.

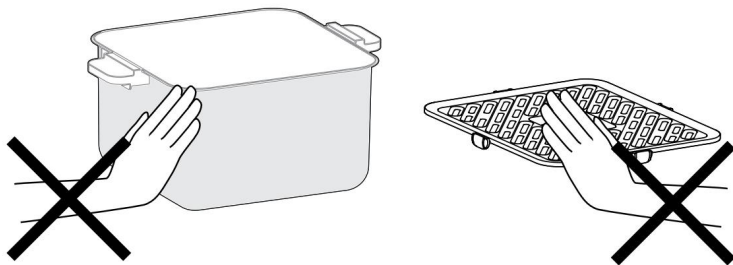

Предпазни мерки

- Не използвайте контейнери, които не са устойчиви на топлина, като пластмасата или хартията, за да поставят храната в въздушния фритюрник.
- Не използвайте стъклени или керамични съдове или капаци (но могат да се използват за студени рецепти, като например кисело мляко).
- Работното време може да се регулира според индивидуалните вкусове и е препоръчително да проверявате храната си често по време на работния процес, за да избегнете загаряне.
- За по-добри резултати при гриловане и печене се препоръчва предварително загревяне за 3-5 минути преди употреба.
- Не докосвайте и не местете фритюрника, тъй като температурата на външната повърхност и изхода на въздуха може да е много висока, когато фритюрникът работи и за известно време след това, за да избегнете опасност.
- Когато фритюрникът работи, уверете се, че фритюрникът е натиснат на място и че микропревключвателят се задейства, за да не повлияе на безопасността на машината и ефекта на печене.
- Силиконът на тавата за печене е изработен от устойчив на висока температура хранителен клас материал и е проектиран да предпазва ръбовете на тавата от надраскване на покритието на кофата.

ПОЧИСТВАНЕ И ПОДДРЪЖКА

- Моля, почиствайте фритюрника, когато е напълно охладен, за да предотвратите изгаряне.
- След всяка употреба, моля, почиствайте навреме чинията за хрупкавост и кошницата за пържене на въздух, за да избегнете повреда на покритието, причинена от ерозията на остатъците от храна и мазнините.
- За да предотвратите повреда на машината и вашето здраве, моля, не използвайте силен или корозивен препарат, когато извършвате поддръжка.
- Моля, изберете мека и чиста кърпа, за да избършете фритюрника. Моля, не използвайте мокра кърпа за почистване на фритюрника, за да предотвратите навлизането на вода във фритюрника, което може да причини късо съединение, пожар и др.
- Моля, използвайте неутрален препарат или вода, за да почистите кошницата на въздушния фритюрник и чинията за чистене.
- Моля, не използвайте твърди и остри предмети (като стоманено топче, острие и т.н.), за да почистите чинията на чинията и кошницата за пържене на въздух, за да предотвратите надраскване или повреда на покритието.

ОТСТРАНЯВАНЕ НА НЕИЗПРАВНОСТИ

проблем	причина	Решение
Въздушният фритюрник не работи	<ul style="list-style-type: none"> • Уредът не е включен в контакта. 	Поставете щепсела в заземен контакт.
	<ul style="list-style-type: none"> • Не сте настроили таймера. 	Завъртете копчето на таймера до необходимото време за подготовка, за да включите уреда.
	<ul style="list-style-type: none"> • Тиганът не е поставен правилно в уреда. 	Плъзнете тигана правилно в уреда.
Пържените с фритюрника съставки не са готови.	<ul style="list-style-type: none"> • Количеството съставки в кошницата е твърде голямо. 	Поставете по-малки партиди съставки в кошницата. По-малките партиди се пържат по-равномерно.
	<ul style="list-style-type: none"> • Зададената температура е твърде ниска. 	Завъртете ключа за контрол на температурата до желаната температура настройка (вижте раздел „Настройки“ в глава „Използване на уреда“).
	<ul style="list-style-type: none"> • Времето за подготовка е твърде кратко. 	Завъртете ключа на таймера до необходимото време за приготвяне (вижте раздел „Настройки“ в глава „Използване на уреда“).
Съставките се пържат неравномерно във фритюрника.	<ul style="list-style-type: none"> • Някои видове съставки трябва да се разклатят по средата на времето за приготвяне. 	Съставките, които лежат една върху или една върху друга (напр. пържени картофи), трябва да се разклатят по средата на времето за приготвяне. Вижте раздел „Настройки“ в глава „Използване на уреда“.
Пържените закуски не са хрупкави, когато излязат от фритюрника.	<ul style="list-style-type: none"> • Използвали сте вид закуски, предназначени за приготвяне в традиционен фритюрник. 	Използвайте закуски на фурна или леко намажете с малко масло върху закуските за по-хрупкав резултат.
Не мога да плъзна тигана в уреда правилно.	<ul style="list-style-type: none"> • Има твърде много съставки в кошницата. 	НЕ пълнете кошницата докрай, вижте таблицата "Настройка" по-горе.
	<ul style="list-style-type: none"> • Кошницата не е поставена правилно в тигана. 	Натиснете кошницата надолу в съда, докато чуе щракване.

проблем	причина	Решение
От уреда излиза бял дим.	<ul style="list-style-type: none"> Пригответе мазни съставки. 	Когато пържите мазни съставки във фритюрника, голямо количество масло ще изтече в тигана. Маслото произвежда бял дим и тиганът може да се нагрее повече от обикновено. Това не засяга уреда или крайния резултат.
	<ul style="list-style-type: none"> Тиганът все още съдържа остатъци от мазнина от предишна употреба. 	Белият дим се причинява от нагряване на мазнина в тигана. Уверете се, че почиствате тигана правилно след всяка употреба.
Пресните пържени картофи се изпържват неравномерно във фритюрника.	<ul style="list-style-type: none"> Не сте използвали правилния вид картофи. 	Използвайте пресни картофи и се уверете, че са твърди по време на пържене.
	<ul style="list-style-type: none"> Не сте изплакнали картофените пръчици добре, преди да ги изпържите. 	Изплакнете добре картофените пръчици, за да отстраните нишестето от външната страна на пръчиците.
Пресните пържени картофи не са хрупкави, когато излязат от фритюрника.	<ul style="list-style-type: none"> Хрупкавостта на пържените картофи зависи от количеството масло и вода в пържените картофи. 	Уверете се, че сте изсушили добре картофените пръчици, преди да добавите маслото.
		Нарежете картофените пръчици по-малки за по-хрупкав резултат.
		Добавете малко повече масло за по-хрупкав резултат.

ТЪРГОВСКИ МАРКИ, АВТОРСКИ ПРАВА И ПРАВНА декларация

 Midea лого, словни марки, търговско име, търговско облекло и всички негови версии са ценни активи на Midea Group и/или нейните клонове („Midea“), към които Midea притежава търговски марки, авторски права и други права върху интелектуална собственост, както и цялата репутация, произтичаща от използване на която и да е част от търговска марка Midea. Използването на търговска марка Midea за търговски цели без предварителното писмено съгласие на Midea може да представлява нарушение на търговска марка или нелоялна конкуренция в нарушение на съответните закони.

Това ръководство е създадено от Midea и Midea си запазва всички авторски права върху него. Нито едно юридическо или физическо лице не може да използва, дублира, модифицира, разпространява изцяло или частично това ръководство, или да свързва или продава с други продукти без предварителното писмено съгласие на Midea.

Всички описани функции и инструкции са били актуални към момента на отпечатване на това ръководство. Действителният продукт обаче може да варира поради подобрени функции и дизайн.

ИЗХВЪРЛЯНЕ И РЕЦИКЛИРАНЕ

Важни инструкции за околната среда

Съответствие с Директивата за WEEE и изхвърляне на отпадъчния продукт: Този продукт е в съответствие с Директивата на ЕС за WEEE (2012/19/EC). Този продукт носи класификационен символ за отпадъци от електрическо и електронно оборудване (WEEE).

Този символ показва, че този продукт не трябва да се изхвърля с други битови отпадъци в края на експлоатационния му живот. Използвани

рециклиране на електрически електронни устройства. За да намерите тези системи за събиране, моля, свържете се с местните власти или търговец на дребно, откъдето е закупен продуктът. Всяко домакинство играе важна роля при възстановяването и рециклирането на стари уреди. Подходящото изхвърляне на използвания уред помага за предотвратяване на потенциални негативни последици за околната среда и човешкото здраве.



СЪОБЩЕНИЕ ЗА ЗАЩИТА НА ДАННИТЕ

За предоставянето на услугите, договорени с клиента, ние се съгласяваме да спазваме без ограничения всички разпоредби на приложимото законодателство за защита на данните, в съответствие с договорените държави, в които ще се предоставят услуги на клиента, както и, когато е приложимо, ЕС Общ регламент за защита на данните (GDPR).

По принцип нашата обработка на данни е за изпълнение на задължението ни по договор с вас и от съображения за безопасност на продукта, за да защитим правата ви във връзка с въпроси относно гаранцията и регистрацията на продукта. В някои случаи, но само ако е осигурена подходяща защита на данните, личните данни могат да бъдат прехвърлени на получатели, намиращи се извън Европейското икономическо пространство.

Допълнителна информация се предоставя при поискване. Можете да се свържете с нашия служител по защита на данните чрез MideaDPO@midea.com. За да упражните правата си, като правото да възразите, че личната ви дата се обработва за целите на директния маркетинг, моля, свържете се с нас чрез MideaDPO@midea.com. За да намерите допълнителна информация, моля, следвайте QR кода.