

xiaomi

Ръководство за потребителя за Прахосмукачка робот Xiaomi H50



Инструкции за безопасност

Прочетете внимателно това ръководство преди употреба и го запазете за бъдещи справки.

Този продукт е предназначен само за почистване на подови настилки в домашна среда. Не го използвайте на открито, върху повърхности, различни от подове, или в търговска или промишлена среда.

Ограничения за употреба

- Този уред може да се използва от деца на възраст над 8 години и лица с намалени физически, сетивни или умствени способности или с липса на опит и знания, ако са под наблюдение или инструктирани относно използването на уреда по безопасен начин и разбират възможните опасности. С уреда не бива да играят деца. Почистването и поддръжката от потребителя не трябва да се извършват от деца без надзор.
- Този уред може да се използва и е предназначен за употреба от лица (включително деца) с намалени физически, сетивни или умствени способности или с липса на опит и знания, освен ако не са под наблюдение или инструктирани относно използването на уреда от лице, отговорно за тяхната безопасност.
- Децата трябва да се наблюдават и да не им се позволява да си играят с уреда.
- Този уред съдържа батерии, които могат да се сменят само от компетентни лица.
- Ако комплектът кабели е повреден, трябва да се замени със специален комплект кабели, предлаган от производителя или негов сервизен представител.
- Ако зарядното устройство или батерията се повредят, те трябва да бъдат заменени с оригинален компонент, закупен от производителя или от отдела за следпродажбено обслужване.
- Ако уредът премине през захранващия кабел, това може да доведе до неизправност.
- Пазете коса, свободни дрехи, пръсти и всички части на тялото от отворите и движещите се части.
- Не използвайте прахосмукачката робот за почистване на горящи вещества.
- Не поставяйте деца, домашни любимци или каквито и да е предмети върху прахосмукачката робот, когато е неподвижна или в движение.
- Не използвайте прахосмукачката робот в зони над равнището на пода, като например таванско помещение, открит балкон или върху мебели, освен ако не е поставена предпазна бариера.
- Не използвайте прахосмукачката робот при температура на околната среда над 40°C или под 0°C или на под, върху който има течности или лепкави вещества.
- Съберете всички кабели от пода, преди да използвате прахосмукачката робот, за да предотвратите влаченето им по време на почистване.
- Премахнете от пода чупливите или свободни движещите се предмети, като например вази или пластмасови торбички, за да не възпрепятстват, да не се блъска в тях или да не повредят прахосмукачката робот.
- Не използвайте функцията за почистване с моп върху килими. Задайте виртуални стени или ограничени зони, за да изключите килимите от задачите за почистване.
- Внимавайте прахосмукачката робот да не засмуква твърди или остри предмети, като например строителни материали, стъкло или пирони.
- Изключете и извадете щепсела от захранването, преди да почиствате и поддържате прахосмукачката робот и омни станцията.
- Не поставяйте прахосмукачката робот обърната наопаки. Корпусът на лазерния радар никога не трябва да докосва земята.
- Не вдигайте прахосмукачката робот за капака с лазерния радар.

- Уверете се, че прахосмукачката робот е изключена, когато ще бъде транспортирана, и я приберете в оригиналната опаковка, ако е възможно.
- Не забърсвайте с мокра кърпа и не изплаквайте прахосмукачката робот и омни станцията с каквато и да е течност. След почистване на миешите се части ги подсушете добре, преди да ги монтирате за използване.
- Когато омни станцията почиства подложките за mop, не издърпвайте прахосмукачката робот от нея, за да избегнете повреда.
- Използвайте този продукт само както е указано в ръководството за потребителя. Потребителите носят отговорност за всяка загуба или щета, произтичаща от неправилна употреба на този продукт.
- **ВНИМАНИЕ:** За да се избегне опасност от неволно нулиране на термичния предпазител, този уред не трябва да се захранва чрез външно превключващо устройство, като например таймер, или да се свързва към верига, която редовно се включва и изключва от електроснабдителната компания.
- Когато се чуе гласово съобщение „Мрежата е свързана успешно“, устройството има успешна връзка с мрежата и е запазило SSID и паролата за Wi-Fi. Информацията ще бъде използвана за услуги, свързани с мрежата, а обработката на лични данни трябва да бъде посочена в Декларацията за поверителност.
- За подробно електронно ръководство отворете www.mi.com/global/support/user-guide

Батерии и зареждане

- Не използвайте батерия, комплекти кабели или омни станции за зареждане на трета страна. Прахосмукачката робот може да се използва само с омни станция модел OV43-JZGL.
- Този уред съдържа батерии, които могат да се сменят само от компетентни лица.
- Не разглобявайте, ремонтирайте или модифицирайте батериите или омни станцията сами.
- Не използвайте мокра кърпа или мокри ръце, за да бършете или почиствате контактите за зареждане на омни станцията.
- Не поставяйте омни станцията за зареждане близо до източник на топлина, като например радиатор.
- Не изхвърляйте неправилно стари батерии. Използваните батерии трябва да се изхвърлят в специализирано депо за рециклиране.
- Ако няма да използвате прахосмукачката робот за продължителен период от време, я заредете напълно, след което я изключете и съхранявайте на хладно и сухо място. Презареждайте прахосмукачката робот поне веднъж на всеки 3 месеца, за да избегнете прекомерно разреждане на батерията.
- Не излагайте уреда или батерията на прекомерни температури.
- Не зареждайте батерии за еднократна употреба.
- Не са необходими действия от потребителите за превключване на честотата на захранването между 50 Hz и 60 Hz – продуктът може да се адаптира както към 50 Hz, така и към 60 Hz.
- Имайте предвид риска от късо съединение при клемите на уреда с батерии или късо съединение на батерията при взаимодействие с метални предмети.
- Не повреждайте батерията, когато я изваждате, за да избегнете късо съединение или изтичане на течност. Ако батерията протече, пазете кожата и дрехите си от течността и я избършете незабавно със суха кърпа. След това изпратете батерията на подходящо място за рециклиране или на определения за целта екип за следпродажбено обслужване за правилно изхвърляне.

Информация за безопасност за лазера

Лазерният сензор на този продукт отговаря на Стандарт IEC 60825-1:2014 и EN 60825-1:2014/A11:2021 за лазерни продукти от Клас 1. По време на употреба избягвайте директен контакт с очите.

ЛАЗЕРЕН ПРОДУКТ ОТ КЛАС 1

ПОТРЕБИТЕЛСКИ ЛАЗЕРЕН ПРОДУКТ

EN 50689:2021

Декларация за околната среда

- Вградените литиево-йонни батерии на тази прахосмукачка робот съдържат химикали, които могат да замърсят околната среда.
- Преди да изхвърлите този продукт, помолете специалист да извади батериите и след това ги изхвърлете в подходящ пункт за рециклиране.
- Батерията трябва да бъде извадена от уреда, преди да бъде изхвърлена за скрап.
- Уредът трябва да бъде изключен от електрозахранването, когато изваждате батерията.
- Батерията трябва да се изхвърли по безопасен начин.

Стъпки за отстраняване на батериите

Информацията е приложима само при изхвърляне на този продукт и не е част от обикновените инструкции за експлоатация.

1. Дръжте прахосмукачката робот далеч от омни станцията и я оставайте да работи, докато нивото на заряд на батерията ѝ стане твърде ниско, за да продължи почистването.
2. Изключете прахосмукачката робот.
3. Отстранете долния корпус на прахосмукачката робот.
4. Натиснете надолу щипките и издърпайте конекторите на батерията, за да извадите батериите.

ВНИМАНИЕ:

- Уверете се, че батерията е изтощена и прахосмукачката робот е далеч от омни станцията, преди да я извадите.
- Извадете целия пакет на батерията заедно и се уверете, че не повредите външния му корпус, за да предотвратите късо съединение или изтичане на вредни вещества.
- Ако влезете във физически контакт с вещество, което може да изтече от батерията, изплакнете контактната зона обилно с вода и незабавно потърсете медицинска помощ.



Само за употреба на закрито.



Преди употреба прочетете инструкциите.

Общ преглед на продукта

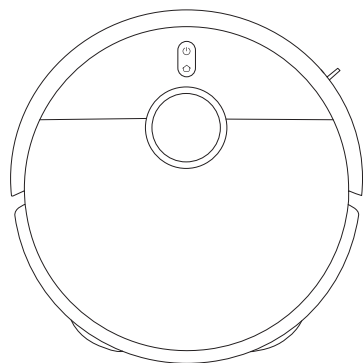

Прахосмукачка робот

Предварително монтирано на прахосмукачката робот

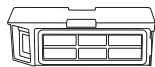

Отделение за прах



Филтър
(предварително
монтиран в
отделението за прах)



Четка



Капак на четката



Държач на подложка
за mop × 2
(с предварително
монтирана подложка за
mop × 2)

Други аксесоари



Странична четка

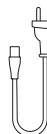

Комплект кабели



Напътствие към
Изображение



Ръководство за
потребителя



Гаранционни
условия



Ръководство за
бърз старт

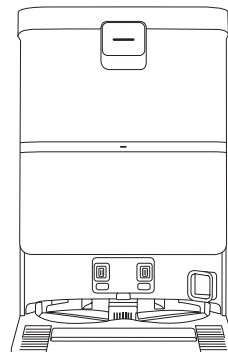

Омни станция
(с предварително монтиран резервоар за чиста
вода, резервоар за мръсна вода, торбичка за
еднократна употреба и филтър за мръсна вода)

Забележка: Илюстрациите на продукта, аксесоарите и потребителския интерфейс в ръководството за потребителя са предназначени само за справка. Действителните продукти и функции може да се различават поради подобрения на продукта.

Общ преглед на продукта

Прахосмукачка робот

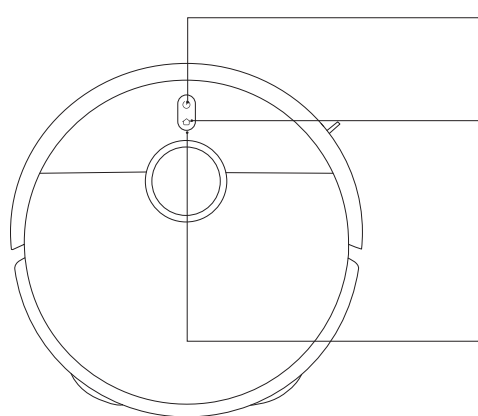

- Натиснете и задръжте за 3 секунди за включване или изключване
- Натиснете за стартиране или пауза на почистването



- Натиснете за пауза по време на работа
- Натиснете за стартиране на връщането към докинг станция, когато уредът е на пауза
- Натиснете за спиране на докинг към омни станцията за зареждане
- Натиснете и задръжте за 3 до 5 секунди, за да активирате или деактивирате функцията за защита от деца
- Натиснете и задръжте за 10 секунди за възстановяване на фабричните настройки

Индикатор

- Бяло: Работи нормално
- Оранжево: Мрежата е прекъсната
- Синьо за 2 секунди: Мрежата е свързана
- Бавно мигане в бяло: Зареждане (средно/високо ниво на заряд на батерия)
- Бавно мигане в оранжево: Зареждане (ниско ниво на заряд на батерията)
- Пулсиращо синьо: Свързване към мрежата
- Мигане в бяло: Докинг/Актуализиране на фърмуера/Възстановяване на фабричните настройки
- Мигане в оранжево: Грешка на прахосмукачката робот
- Бързо мигащо синьо: Нулиране на Wi-Fi/Изчакване на мрежова връзка

Общ преглед на продукта

Прахосмукачка робот

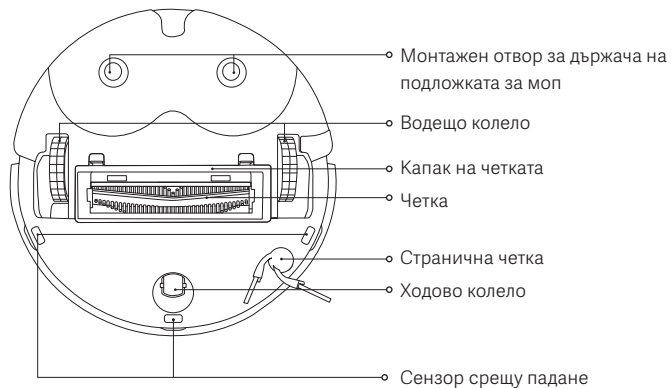
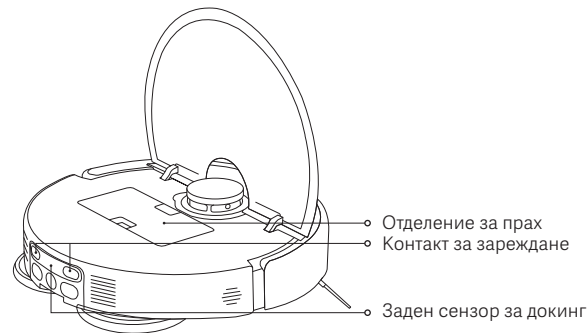
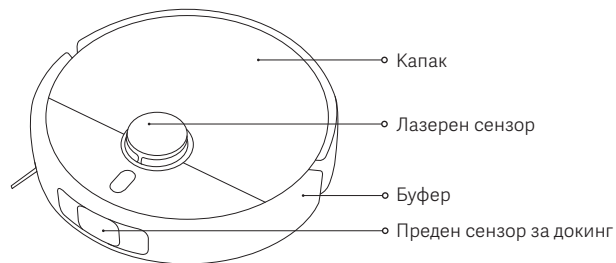

Отделение за прах

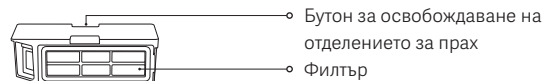

Забележка: Всички режими на почистване изискват монтаж на отделението за прах. В противен случай прахосмукачката робот не може да стартира.

Комплект подложки за моп



Държач на подложка за моп

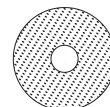

Подложка за моп

Общ преглед на продукта

Омни станция

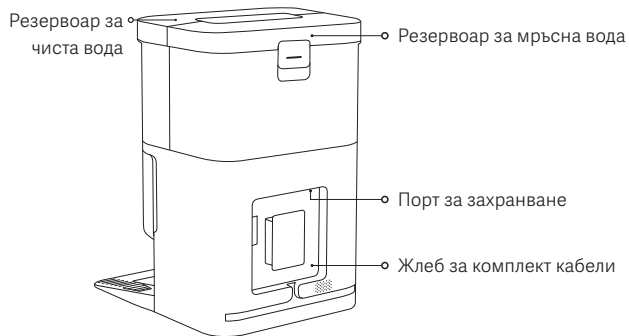
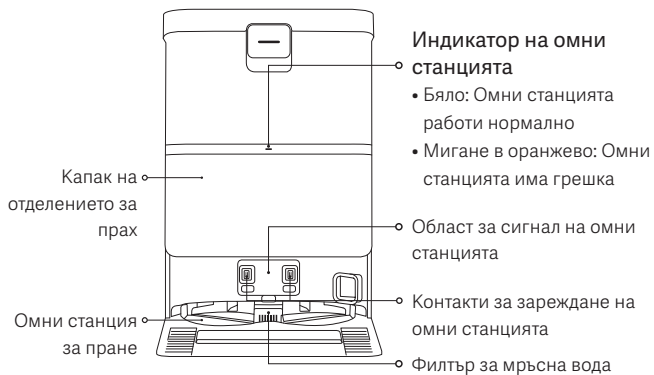

Преди употреба

Премахване и инсталиране

- Премахнете предпазните ленти от двете страни на прахосмукачката робот.
- Поставяне на страничната четка според илюстрацията. Когато са поставени правилно се чува „щрак“.

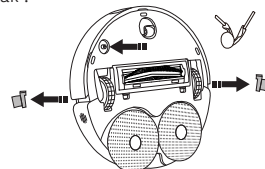

Позициониране на омни станцията

- Поставете омни станцията до стена или на равен и твърд под, като например дървен под или плочки. Уверете се, че е на място с добър обхват на Wi-Fi и в близост до електрически контакт.
- Осигурете пространство с дължина, височина и ширина съответно по-големи от 1,25 м, 1 м и 0,5 м.

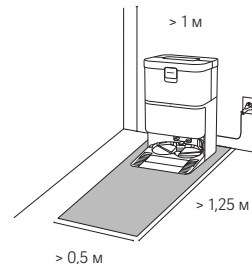

Забележки:

- Не поставяйте омни станцията на място с пряка слънчева светлина или на място, където други предмети биха могли да блокират зоната на сигнализация, тъй като това може да наруши способността на прахосмукачката робот да се върне към омни станцията.
- Не поставяйте никакви предмети около омни станцията.
- Монтирайте резервоара за чиста вода и резервоара за мръсна вода на място.

Преди употреба

Свързване на захранването към омни станцията и зареждане на прахосмукачката робот

- Поставете комплектът кабели в порта за захранване и го свържете към захранването.
- Поставете прахосмукачката робот върху омни станцията с напълно подравнени контакти за зареждане. След това прахосмукачката робот ще издаде звуков сигнал.



Забележки:

- Подгледете излишния комплект кабели в жлеба за комплекта кабели, за да предотвратите изместване или загуба на захранване на омни станцията поради плъзгане на комплекта кабели.
- За да осигурите оптимална работа на батерията, заредете я напълно за първи път преди употреба.
- Ако прахосмукачката робот не може да се включи поради изтощена батерия, я поставете директно на омни станцията за презареждане.
- Прахосмукачката робот ще се включи автоматично след свързване с омни станцията и не може да бъде изключена по време на зареждане.
- Индикаторите както на прахосмукачката робот, така и на омни станцията ще се изключат едновременно 10 минути след като прахосмукачката робот е напълно заредена.
- Когато използвате прахосмукачката робот за първи път, следвайте насоките от приложението, за да завършите бързо създаването на картата. Препоръчително е да следите прахосмукачката робот през целия процес, за да премахнете предметите, които могат да повлияят на работата ѝ.
- Уверете се, че прахосмукачката робот стартира от омни станцията, за да създадете точна карта.
- Ако прахосмукачката робот заседне или одраска повърхността на мебелите в някои от зоните, можете да настроите ограничени зони в приложението, за да забраните на прахосмукачката робот да влиза в тях.

Как се използва

Свързване с приложението Xiaomi Home

Този продукт работи с приложението Xiaomi Home. Използвайте приложението Xiaomi Home, за да управлявате устройството и да взаимодействате с други интелигентни устройства за дома.

- Сканирайте QR кода, за да изтеглите и инсталирате приложението. Ще бъдете пренасочени към страницата за настройка на връзката, ако приложението вече е инсталирано. Или потърсете Xiaomi Home в магазина за приложения, за да го изтеглите и инсталирате.
- Отворете приложението Xiaomi Home, докоснете „+“ в горния десен ъгъл и след това следвайте инструкциите, за да добавите устройството си.



FC61EDEC



Забележки:

- Поддържат се само Wi-Fi мрежи от 2,4 GHz.
- Версията на приложението може да е била актуализирана. Следвайте инструкциите въз основа на текущата версия на приложението.
- Когато прахосмукачката робот се свърже успешно с приложението Xiaomi Home, тя се свързва успешно с мрежата. Можете да нулирате Wi-Fi, за да я изключите от мрежата.

Проблем	Решение
Прахосмукачката робот не може да се свърже с Wi-Fi.	<ul style="list-style-type: none">• Проверете дали паролата за Wi-Fi е правилна.• Прахосмукачката робот не поддържа честотната лента на мрежата от 5 GHz, моля, свържете я към мрежа от 2,4 GHz.• Има проблем с Wi-Fi връзката. Нулирайте Wi-Fi и изтеглете най-новата версия на приложението Xiaomi Home, след което опитайте да се свържете отново.• Уверете се, че прахосмукачката робот е в зона с добро Wi-Fi покритие, след това нулирайте Wi-Fi и го свържете отново към мрежата.

Как се използва

Нулиране на Wi-Fi

- Докато прахосмукачката робот е включена, натиснете и задръжте бутоните  и  в продължение на 7 секунди докато не чуete гласово съобщение. Wi-Fi се нулира успешно, когато индикаторът мига в синьо.
- Нулирайте Wi-Fi връзката, когато прахосмукачката робот трябва да бъде изключена от мрежата или мрежата трябва да бъде сменена.

Възстановяване на фабричните настройки

Натиснете и задръжте  за 10 секунди, докато чуete гласово съобщение и фабричните настройки на прахосмукачката робот бъдат успешно възстановени.

Забележка: В случай на проблем, опитайте първо да рестартирате прахосмукачката робот. Ако проблемът продължава след рестартирането, възстановете фабричните настройки на прахосмукачката.

Поставяне на аксесоари за желания режим

Режим на прахосмукачка (поставянето на отделението за прах е задължително):

Отворете капака на прахосмукачката робот и поставете здраво отделението за прах.

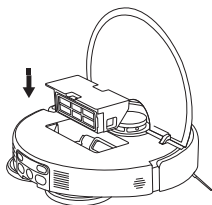

Забележка: Почиствайте редовно отделението за прах и филтъра, за да избегнете намаляване на ефективността на прахосмукачката.

Режим на прахосмукачка и mop (необходимо е монтиране на отделение за прах, монтаж на комплекта на подложката за mop, резервоара за чиста вода и резервоара за мръсна вода):

1. Монтирайте подложката за mop, както е показано на илюстрацията, докато чуete щракване.

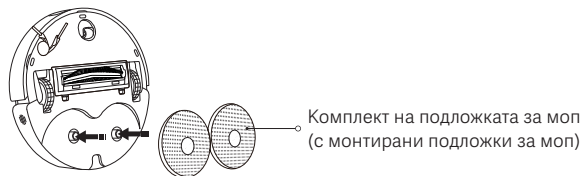

2. Напълнете резервоара за чиста вода с чиста вода до маркировката за максимално ниво на водата. Не добавяйте почистващи препарати или дезинфектанти в резервоара за вода.

ВНИМАНИЕ: Добавянето на почистващи препарати или дезинфектанти може да повлияе на функциите на продукта и да повреди машината.



Забележки:

- Не добавяйте гореща вода в резервоара за чиста или мръсна вода, тъй като това може да доведе до тяхната деформация.
- Функциите на прахосмукачката робот са тествани, преди тя да напусне фабриката, така че е възможно да има малко остатъчна вода в нея. Това е нормално.

Как се използва

Стартиране на прахосмукачката робот



Натиснете бутона  за да започнете да почиствате с прахосмукачката и с мопа.

Забележки:

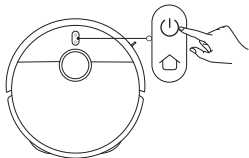
- Моля, задайте виртуални стени или ограничени зони, за да изключите килимите от задачи по почистване.
- Ако подът е прекалено мокър, първо почистете излишната вода, преди да използвате функцията за прахосмукачка или почистване с моп.



Включване/изключване

- Натиснете и задръжте бутона  за 3 секунди, за да включите прахосмукачката робот, и светлинният индикатор ще светне.
- Докато прахосмукачката робот е на пауза и не се зарежда, натиснете и задръжте бутона  за 3 секунди, за да я изключите.

Забележка: Ако прахосмукачката робот се зарежда, тя ще се включи автоматично и няма да може да бъде изключена.

Пауза

Докато прахосмукачката робот работи, натиснете който и да е бутон на нея, за да я поставите на пауза, след което натиснете бутона , за да възобновите почистването.

Забележка: Не повдигайте и не местете прахосмукачката робот, докато е на пауза. В противен случай това може да доведе до грешки в позиционирането и прахосмукачката робот да не може да се върне до омни станцията или може да загуби данните от картата си.

Спящ режим

- Прахосмукачката робот ще влезе в спящ режим, след като е била на пауза в продължение на 10 минути.
- В спящ режим индикаторът на прахосмукачката робот ще се изключи. Натиснете произволен бутон, за да събудите прахосмукачката от спящ режим.

Забележки:

- Прахосмукачката робот няма да влезе в спящ режим, когато е поставена на омни станция.
- Прахосмукачката робот ще се изключи автоматично след 6 часа в спящ режим.

Защита от деца

Натиснете и задръжте бутон  за 3 секунди по време на зареждане или пауза, за да активирате или деактивирате функцията за защита от деца.

Почистване на подложките за моп

- По време на почистването с прахосмукачка и с моп, прахосмукачката робот ще възобнови задачата си, след като автоматично се върне към омни станцията, за да почисти подложките на мопа.
- Прахосмукачката робот ще се върне автоматично към омни станцията, за да почисти подложките на мопа след почистването с прахосмукачка и с моп. След като почистването приключи, прахосмукачката робот ще изсуши подложките на мопа и ще започне да се зарежда.
- Когато прахосмукачката робот влезе в режим на готовност на омни станцията, изберете „Почистване на подложката за моп“ в приложението Xiaomi Home, за да започнете почистването на подложките за моп. След като почистването приключи, омни станцията автоматично ще започне да суши подложките за моп и да зарежда прахосмукачката робот.

Забележка: Почистването на моп няма да се извърши, ако възникне някое от следните условия: прекъсване на захранването на омни станцията, прахосмукачката робот е изключена от омни станцията, празен резервоар за чиста вода, пълен резервоар за мръсна вода или неправилно монтиран резервоар за вода.

Изпразване на праха

Омни станцията ще започне автоматично изпразване на праха, след като прахосмукачката робот се върне, за да се зареди след завършване на задачата за почистване.

Забележки:

- Омни станцията няма да стартира автоматичното изпразване на праха, ако функцията е деактивирана в приложението.
- Омни станцията ще извършва изпразване на праха с честотата, зададена в приложението.

Възобновяване на почистването

Прахосмукачката робот автоматично ще се върне към омни станцията, за да се зареди, когато батерията ѝ се изтощи по време на почистване, и след това ще възобнови почистването оттам, където е спряла, след като се зареди достатъчно.

Грижа и поддръжка

Почистване на филтъра за мръсна вода

- Извадете филтъра за мръсна вода и го почистете старателно от косми и замърсявания.
- Поставете отново филтъра за мръсна вода правилно след почистване.

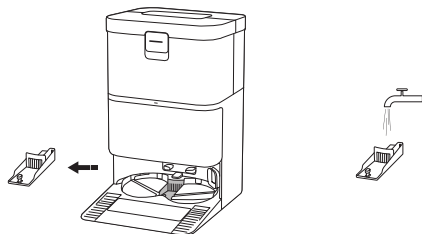

Почистване на омни станцията за пране

Активирайте асистираното почистване на омни станцията в приложението и следвайте инструкциите, за да го завършите.

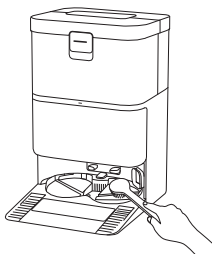

Забележки:

- Уверете се, че прахосмукачката робот е на омни станция.
- Не наклоняйте омни станцията по време на ежедневна употреба или почистване. Ако в омни станцията за пране се събере вода, подсушете я с кърпа.

Почистване на резервоара за мръсна вода

Извадете и почистете резервоара за мръсна вода незабавно след почистване на подложките за моп, за да предотвратите появата на миризма и мухъл.

Забележка: Както поплавъкът в резервоара за чиста вода, така и плаващото топче в резервоара за мръсна вода са подвижни части. Избягвайте използването на прекомерна сила, за да предотвратите повреда.

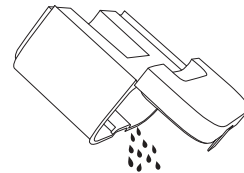

Смяна на торбичката за еднократна употреба

1. Отворете капака на отделениято за прах, извадете използваната торбичка за еднократна употреба и поставете здраво нова торбичка за еднократна употреба.
2. Поставете обратно капака на отделениято за прах на мястото му. Натиснете здраво, докато чуете щракване, за да се уверите, че е поставен правилно.

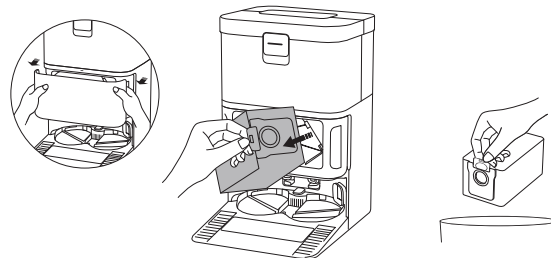

Забележка: Издърпването на дръжката нагоре ще запечата торбичката за еднократна употреба, за да предотврати ефективно излизането на прах или мръсотия.

Грижа и поддръжка

Почистване на отделението за прах и филтъра

1. Отворете капака на прахосмукачката робот и натиснете бутона за освобождаване на отделението за прах, за да го премахнете от прахосмукачката робот.



2. Извадете филтъра, както е показано на илюстрацията, отстранете замърсяванията от отделението за прах и го почистете. След това измийте отделението за прах и филтъра с прясна вода, ако е необходимо, и ги подсушете, преди да ги поставите отново.

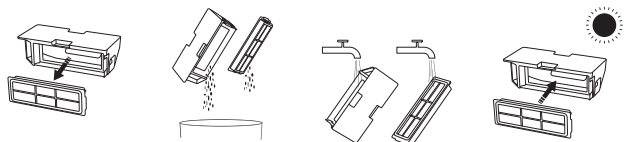

Забележки:

- Не се опитвайте да почистите филтъра с четка или пръст.
- Не се препоръчва често изплакване, защото в противен случай филтърът може да се повреди.
- Трябва да използвате само чиста вода за почистване на отделението за прах и филтъра. Не използвайте препарат.

Почистване на подложката за mop

Извадете подложката на мопа от държача, след това го измийте и подсушете.

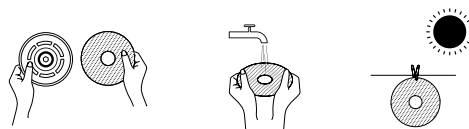

Почистване на страничната четка и ходовото колело

1. Обърнете прахосмукачката робот с наобратно и издърпайте страничната четка и ходовото колелце нагоре.
2. Почистете всички косми или отпадъци, които може да са заседнали в страничната четка и ходовото колело.
3. Поставете отново страничната четка и ходовото колело.

Забележка: Поставете обратно страничната четка и ходовото колело веднага след почистване.

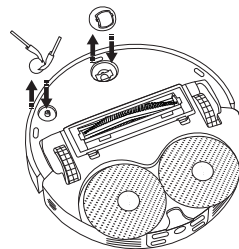

Грижа и поддръжка

Почистване на четката

1. Обърнете прахосмукачката робот наобратно и натиснете двете щипки за освобождаване, за да свалите капака на четката.
2. Отстранете четката и издърпайте свалящата се крайна капачка, за да почистите мръсотията.
3. Поставете отново свалящата се крайна капачка, четката и капака на четката в съответната последователност след почистване. Капакът на четката поставен правилно, когато се чуе „щрак“.

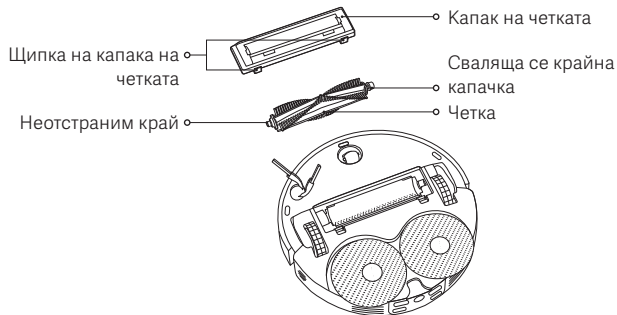

Почистващ гребен

1. Извадете гребена от щипките с инструмент и го извадете, както е показано на илюстрацията.
2. Почистете гребена и го поставете обратно, след като се уверите, че е сух.

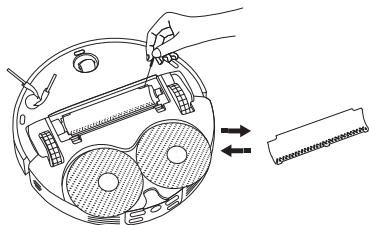

Почистване на сензори и контакти за зареждане

Моля, периодично почиствайте сензорите и контактите за зареждане, като използвате мека, суха кърпа.

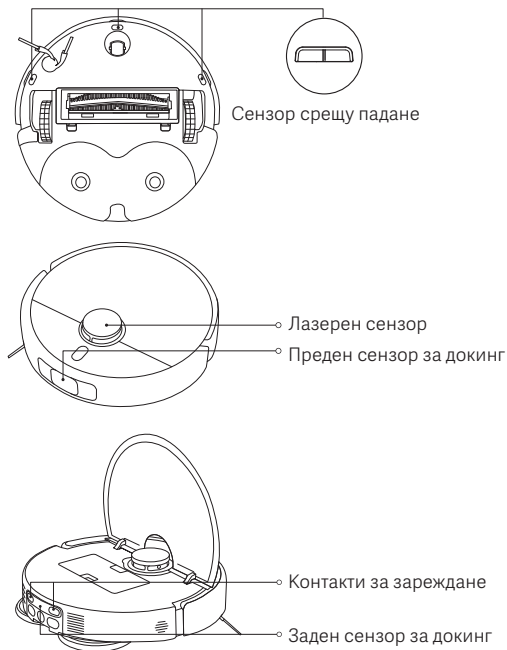

Забележка: Не използвайте почистващи препарати, почистващи препарати с аерозол или други химически продукти за почистване на сензорите и контактите за зареждане.

Грижа и поддръжка

Части	Честота на поддръжка	Честота на смяна
Странична четка	На всеки 2 седмици	3–6 месеца
Четка		6–12 месеца
Филтър		3–6 месеца
Капак на четката	/	3–6 месеца (или при износване)
Подложка за mop	/	1–3 месеца (или при износване)
Торбичка за еднократна употреба	/	2,5 месеца (или при напълване)
Отделение за прах	Почистване при нужда	/
Резервоар за чиста вода	На всеки 2 седмици	
Резервоар за мръсна вода	След всяко използване	
Филтър за мръсна вода	Всеки месец	
Омни станция за пране		
Ходово колело		
Лазерен сензор		
Преден сензор за докинг		
Сензор срещу падане		
Заден сензор за докинг		

Части	Честота на поддръжка	Честота на смяна
Контакти за зареждане	Всеки месец	/
Праховсмукачка робот		
Омни станция		
Контакти за зареждане на омни станцията		
Област за сигнал на омни станцията		

Забележки:

- Честотата на смяна е само за справка. Ако някоя част е повредена, тя трябва да бъде заменена своевременно, за да се гарантира ефикасно почистване.
- За да преместите или транспортирате праховсмукачката робот, изпразнете резервоара за чиста вода и резервоара за мръсна вода, за да избегнете повреда по време на транспортиране.

Общи проблеми

Проблем	Възможна причина и решение
Праховсмукачката робот не можа да се включи, нито да започне да почиства.	Нивото на заряд на батерията е ниско. Презаредете праховсмукачката робот и опитайте отново.
Праховсмукачката робот не можа да се върне към омни станцията за зареждане.	Има твърде много препятствия около омни станцията. Поставете омни станцията на по-открито място. Праховсмукачката робот е твърде далеч от омни станцията за зареждане. Преместете я по-близо до омни станцията и опитайте отново.
Праховсмукачката робот се държи необичайно	Изключете праховсмукачката робот и след това я рестартирайте.
Праховсмукачката робот издава странни звуци, докато почиства.	В четката, страничната четка или някое от водещите колела може да се е закачил външен предмет. Изключете праховсмукачката робот и отстранете всички остатъци, ако има такива.
Праховсмукачката робот вече не почиства ефективно или оставя прах след себе си.	Отделението за прах е пълно. Почистете го. Торбичката за еднократна употреба е пълна, моля, сменете я. Филтърът е запушен, почистете филтъра. В четката се е закачил външен предмет. Почистете четката.
Праховсмукачката робот е офлайн или не може да се свърже с приложението Xiaomi Home.	Wi-Fi сигналът е слаб. Уверете се, че праховсмукачката робот и омни станцията са на място със силен Wi-Fi сигнал. Има проблем с Wi-Fi връзката. Нулирайте Wi-Fi на праховсмукачката робот и изгледете най-новата версия на приложението Xiaomi Home, след което опитайте да се свържете отново.

Проблем	Възможна причина и решение
Праховсмукачката робот не възобновява почистването.	Уверете се, че праховсмукачката робот не е настроена на режим „Не безпокой“, което ще предотврати възобновяването на почистването на праховсмукачката робот. Почистването няма да се възобнови, ако праховсмукачката робот се върне в омни станцията за зареждане с бутона на нея, в приложението Xiaomi Home или на ръка.
Праховсмукачката робот не се зарежда.	Уверете се, че има достатъчно открито пространство около омни станцията за зареждане и че по контактите за зареждане няма прах и други остатъци. Температурата на околната среда е твърде ниска или твърде висока. Уверете се, че температурата е между 0°C и 40°C и след това заредете отново.
Праховсмукачката робот не извършва почистванията по график.	Уверете се, че праховсмукачката робот е свързана към мрежата, в противен случай не може да синхронизира часа и да извърши планираното почистване. Уверете се, че праховсмукачката робот не е в режим „Не безпокой“. Режимът „Не безпокой“ ще предотврати изпълняване на почистване по график от праховсмукачката робот.
Омни станция не извършва почистване с подложка за mop.	Няма достатъчно вода в резервоара за чиста вода. Напълнете го с чиста вода и опитайте отново. Резервоарът за мръсна вода е пълен. Излейте мръсната вода, почистете го и опитайте отново. Нивото на водата в дъската за пране е твърде високо. Моля, отстранете водата своевременно. Уверете се, че филтърът за мръсна вода е монтиран на мястото си.

Отстраняване на неизправности

Подкана за грешка	Възможна причина и решение
Моля, почистете всички чужди предмети от областта на лазерния сензор.	Премахнете всички външни предмети, които могат да блокират или попречат на лазерния сензор, или преместете прахосмукачката робот на ново място, за да я рестартирате.
Избършете сензора срещу падане и преместете прахосмукачката робот на ново място, за да я стартирате.	Част от прахосмукачката робот може да не докосва земята, поставете отново прахосмукачката робот и след това я рестартирайте. Или сензорите срещу падане може да са замърсени, избършете ги.
Грешка при бронята. Проверете дали бронята може да отскача правилно.	Сензорът за предотвратяване на сблъсък е блокиран. Внимателно почукайте върху него, за да отстраните чуждите предмети; ако няма чужди предмети, преместете прахосмукачката робот на ново място и я включете.
Преместете прахосмукачката робот на равна повърхност, за да я стартирате.	Рестартирайте след като поставите устройството върху равна повърхност.
Отстранете всички препятствия около прахосмукачката робот.	Прахосмукачката робот може да е заклещена или заседнала. Отстранете всякакви препятствия около нея.
Премахнато отделение за прах.	Поставете отделението за прах и филтъра и се уверете, че са фиксирани на място.
Резервоарът за чиста вода е деинсталиран или е открита недостатъчност на водата.	Поставете обратно резервоара за чиста вода и го напълнете с прясна вода. Уверете се, че модулът е поставен на мястото си.
Резервоарът за мръсна вода е деинсталиран или пълен.	Изпразнете и почистете резервоара за мръсна вода, след което го поставете отново. Уверете се, че модулът е поставен на мястото си.

Подкана за грешка	Възможна причина и решение
Не е поставена торбичка за еднократна употреба.	Поставете отново торбичката за еднократна употреба и се уверете, че е поставена на мястото си.
Нивото на водата в дъската за пране на омни станцията за пране е твърде високо. Моля, отстранете водата своевременно.	Проверете и почистете дъската на омни станцията за пране.
Не можа да се върне, за да се зареди. Поставете ръчно прахосмукачката робот върху омни станцията.	Прахосмукачката робот не може да разпознае позицията на омни станцията. Поставете прахосмукачката робот обратно на омни станцията, за да се зареди.
Нивото на заряд на батерията е твърде ниско, заредете я.	Прахосмукачката робот не може да се включи нормално поради ниско ниво на заряд на батерията. Поставете прахосмукачката робот обратно на омни станцията, за да се зареди.

Спецификации

Прахосмукачка робот

Име	Прахосмукачка робот
Модел	OV43GL
Размери на артикула	355 × 353,5 × 93 мм
Нетно тегло	3,7 кг
Нетно тегло (с аксесоарите)	10,3 кг
Номинална мощност	55 W
Номинално напрежение	14,4 V $\overline{=}$
Напрежение за зареждане	20 V $\overline{=}$
Време на зареждане	≤ 6 ч
Литиевойонна батерия	4800 mAh (Проектен капацитет) 5200 mAh (Номинален капацитет)
Работна честота	2400–2483,5 MHz
Максимална изходна мощност	< 20 dBm
Безжична връзка	Wi-Fi IEEE 802.11 b/g/n 2,4 GHz Bluetooth 5.0
Консумация на енергия	Режим на готовност: ≤ 0,5 W Режим на готовност в мрежа: ≤ 2,0 W
Час на въвеждане на състоянието	Режим на готовност: ≤ 20 мин Режим на готовност в мрежа: ≤ 20 мин

При нормални условия на употреба трябва да се поддържа разстояние най-малко 20 cm между антената на уреда и тялото на потребителя.

Омни станция

Модел	OV43-JZGL
Номинална входна мощност	220–240 V \sim 50/60 Hz
Номинална изходна мощност	20 V $\overline{=}$ 0,9 A
Захранване (зареждане + сушене на въздух)	23 W
Захранване (почистване)	15 W
Захранване (при изпразване на праха)	440 W
Размери на артикула	328 × 415,5 × 507,5 мм
Консумация на енергия	Режим на готовност: ≤ 0,5 W
Час на въвеждане на състоянието	Режим на готовност: ≤ 20 мин

Информация за законово съответствие

ЕС декларация за съответствие



С настоящото Xiaomi Communications Co., Ltd. декларира, че радиооборудването тип OV43GL е в съответствие с Директива 2014/53/ЕС. Пълният текст на ЕС декларацията за съответствие е достъпен на следния интернет адрес:
<https://www.mi.com/global/support/terms/declaration>

Информация за изхвърляне и рециклиране на ОЕЕО



Всички продукти, носещи този символ, са отпадъци от електрическо и електронно оборудване (ОЕЕО съгласно Директива 2012/19/ЕС), които не трябва да се смесват с несортирани битови отпадъци. Вместо това трябва да защитите човешкото здраве и околната среда, като предадете отпадъчното си оборудване в определен пункт за рециклиране на отпадъци от електрическо и електронно оборудване, посочен от правителството или местните власти. Правилното изхвърляне и рециклиране ще помогне за предотвратяване на потенциални негативни последици за околната среда и човешкото здраве. Свържете се с техника или местните власти за повече информация относно местоположението, както и правилата и условията на такива пунктове за събиране.

ГАРАНЦИОННИ УСЛОВИЯ

НАСТОЯЩАТА ГАРАНЦИЯ ВИ ДАВА ОПРЕДЕЛЕНИ ПРАВА, НО МОЖЕ ДА ИМАТЕ ДРУГИ ПРАВА СЪГЛАСНО ЗАКОНИТЕ НА ВАШАТА ДЪРЖАВА, ПРОВИНЦИЯ ИЛИ ЩАТ. В ДЕЙСТВИТЕЛНОСТ В НЯКОИ ДЪРЖАВИ, ПРОВИНЦИИ ИЛИ ЩАТИ ЗАКОНЪТ ЗА ПОТРЕБИТЕЛИТЕ МОЖЕ ДА НАЛАГА МИНИМАЛЕН ГАРАНЦИОНЕН ПЕРИОД. В СЛУЧАЙ ЧЕ СА РАЗРЕШЕНИ ПО ЗАКОН, ХИАОМИ НЕ ИЗКЛЮЧВА, ОГРАНИЧАВА ИЛИ НЕ ПРЕКРАТЯВА ДРУГИ ПРАВА, КОИТО МОЖЕ ДА ИМАТЕ. ЗА ПЪЛНО РАЗБИРАНЕ НА ВАШИТЕ ПРАВА ВИ ПРИКАНВАМЕ ДА СЕ КОНСУЛТИРАТЕ СЪС ЗАКОНИТЕ НА ВАШАТА ДЪРЖАВА, ПРОВИНЦИЯ ИЛИ ЩАТ.

1. ОГРАНИЧЕНА ГАРАНЦИЯ ЗА ПРОДУКТ

ХИАОМИ гарантира, че Продуктите нямат дефекти в материалите и изработката при нормална употреба и употреба в съответствие с ръководството за потребителя на съответния Продукт по време на Гаранционния период.

Продължителността и условията, свързани със законовите гаранции, се определят от съответните местни закони. За повече информация относно предимствата на потребителската гаранция, моля, вижте официалния уебсайт на Xiaomi <https://www.mi.com/global/support/warranty>.

Xiaomi гарантира на първоначалния купувач, че неговият продукт Xiaomi няма да има дефекти в материалите и изработката при нормална употреба в посочения по-горе период.

Xiaomi не дава гаранция, че работата на Продукта ще бъде непрекъсната или без грешки.

Xiaomi не носи отговорност за щети, произтичащи от неспазване на инструкциите за употребата на Продукта.

2. ОТСТРАНЯВАНЕ НА ДЕФЕКТИ

Ако бъде открит хардуерен дефект и Xiaomi получи валидна претенция в рамките на Гаранционния период, Xiaomi ще (1) поправи продукта безплатно, (2) замени продукта или (3) възстанови сумата за Продукта, с изключение на потенциалните разходи за доставка.

3. ГАРАНЦИОННО ОБСЛУЖВАНЕ

За да получите гаранционно обслужване, трябва да изпратите Продукта в оригиналната му опаковка или в сходна опаковка, осигуряваща същата степен

ГАРАНЦИОННИ УСЛОВИЯ

на защита на Продукта, на адреса, посочен от Xiaomi. С изключение на случаите, забранени от съответните закони, Xiaomi може да изиска от Вас да представите доказателства или доказателство за покупка и/или да изпълните изисквания за регистрация, преди да получите гаранционно обслужване.

4. ИЗКЛЮЧЕНИЯ И ОГРАНИЧЕНИЯ

Ако не е предвидено друго от Xiaomi, тази Ограничена гаранция се прилага само за Продукта, произведен от или за Xiaomi и идентифициран с търговските марки, търговското име или логото „Xiaomi“ или „Mi“. Търговичната гаранция не важи за каквито и да е (а) щети, дължащи се на природни бедствия или форсмажорни обстоятелства, например удар от мълния, торнадо, наводнение, пожар, земетресение или други външни причини; (б) небрежност; (в) употреба за комерсиални цели; (г) изменения или модификации на която и да е част от Продукта; (д) щети, причинени от използване с продукти, които не са произведени от Xiaomi; (е) щети, причинени от злополука, злоупотреба или неправилна употреба; (ж) щети, причинена от използване на Продукта по начин, различен от разрешения или предвидения, описани от Xiaomi, или с неправилно напрежение или храняване; или (з) щети, причинена от услуга (включително надстройки и разширения), извършена от някой, който не е представител на Xiaomi. Ваша отговорност е да архивирате всички данни, софтуер или други материали, които може да сте съхранили или запазили в продукта. Има вероятност данните, софтуерът или други материали в оборудването да бъдат загубени или преформатирани по време на процеса на извършване на сервизно обслужване. Xiaomi не носи отговорност за такива щети или загуби. Някой дистрибутор, агент или служител на Xiaomi не е упълномощен да прави промени, разширения или добавки към тази Ограничена гаранция. Ако някое условие се счита за незаконосъобразно или неприложимо, законосъобразността или изпълнимостта на останалите условия няма да бъде засегната или накърнена.

С изключение на случаите, забранени по закон, или когато е обещано друго от Xiaomi, следпродажбените услуги ще бъдат ограничени до държавата или региона на първоначалната покупка.

Продукти, които не са законно внесени и/или не са законно произведени от Xiaomi и/или не са законно закупени от Xiaomi или официален търговски

представител на Xiaomi, не се покриват от настоящите гаранции. Съгласно приложимото законодателство можете да се възползвате от гаранции, давани от неофициалния търговец на дребно, който е продал продукта. Ето защо Xiaomi Ви приканва да се обърнете към търговеца на дребно, от който сте закупили продукта.

Настоящите гаранции не са валидни в Хонконг и Тайван.

5. ПОДРАЗБИРАЩИ СЕ ГАРАНЦИИ

С изключение на случаите, забранени от съответните закони, всички подразбиращи се гаранции (включително гаранции за продаваемост и пригодност за определена цел) ще имат ограничена продължителност до максималната продължителност на тази ограничена гаранция. В някои юрисдикции не се позволяват ограничения върху продължителността на подразбиращата се гаранция, поради това горното ограничение няма да се прилага в тези случаи.

6. ОГРАНИЧЕНИЕ НА ЩЕТИТЕ

С изключение на случаите, забранени от съответните закони, Xiaomi не носи отговорност за щети, причинени от злополуки, непреки, специални или последващи щети, включително, но без ограничение до загуба на печалба, приходи или данни, щети, произтичащи от нарушение на изрични или подразбиращи се гаранция или условие, или съгласно всяка друга правна теория, дори ако Xiaomi е била информирана за възможността за настъпване на такива щети. В някои юрисдикции не се позволяват изключване или ограничаване на специални, непреки или последващи щети, поради това горното ограничение или изключване може да не се отнася за Вас.

7. ЗА КОНТАКТ С XIAOMI

За клиенти, моля, посетете уебсайта: <https://www.mi.com/global/support/warranty>
Лицето за контакт за следпродажбеното обслужване може да бъде всяко лице в оторизираната сервизна мрежа на Xiaomi, оторизираните дистрибутори на Xiaomi или крайният продавач, който Ви е продал продуктите. Ако имате съмнения, моля, свържете се с оторизирано лице, идентифицирано от Xiaomi.